

# TUBE

## MONTAGEHANDLEIDING



### Bureaueiland twee personen TUBE met aanzetstuk

TUE01

---

#### BENODIGDE GEREEDSCHAPPEN

- Schroefmachine
- Kruiskopbit
- Rolmaat
- Inbus/bitje 5 & 6
- Steeksleutel 13

## Onderdelenlijst Montage TUBE

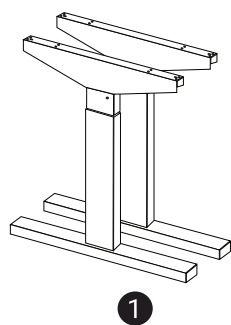

1

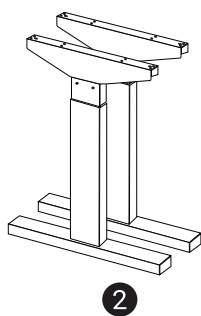

2

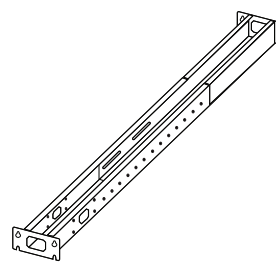

3

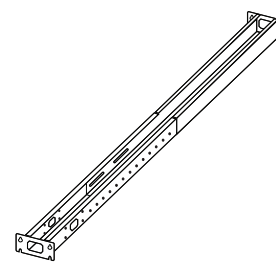

4

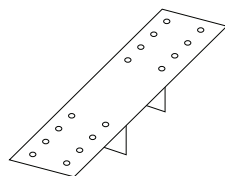

5

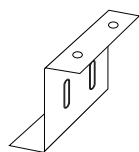

6

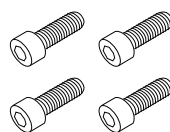

7

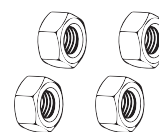

8

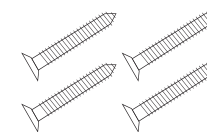

9

AFMETING BUREAU	320 x 200	320 x 280	400 x 240	400 x 320	480 x 240	480 x 320
1. TUPA01 <i>Brede voet</i>	4	4	4	4	4	4
2. TUPA02 <i>Smalle voet</i>	2	2	2	2	2	2
3. TUPA03 <i>97 - 180 cm</i>	4	2	4	2	2	-
4. TUPA04 <i>151 - 233 cm</i>	-	2	-	2	2	4
5. TUPA05 <i>Bladdrager</i>	2	4	4	6	4	6
6. TUPA06 <i>Z-plaat</i>	-	2	-	2	2	4
7. Bout M8	48	48	48	48	48	48
8. Moer M8	24	24	24	24	24	24
9. Zelftappende schroef	32	44	40	52	44	56

(Onderdelenlijst ter controle)

Handleiding gaat verder op de volgende pagina →

## Handleiding Montage TUBE

### STAP 1

#### Stel de juiste hoogte in

Stel de poten(1/2) op de gewenste hoogte met inbussleutel 5. Als standaard hoogte wordt 75 cm aangehouden, u dient dan de poot op 72,5 cm te zetten.

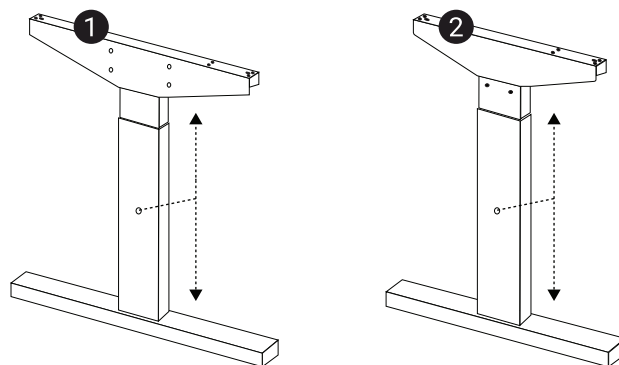

### STAP 2

#### Stel de juiste lengte in

Stel beide balken aan de hand van onderstaande tabel op de juiste lengte en gebruik de M8 bouten(7) en moeren(8) om de balk vast te zetten.

Aan de hand van de nummers in de tabel kunt u zien welke balken van toepassingen zijn op uw bureau.

**Let op:** bij het gebruik van een lange balk(4) dient u ook de Z-plaat(6) te monteren.

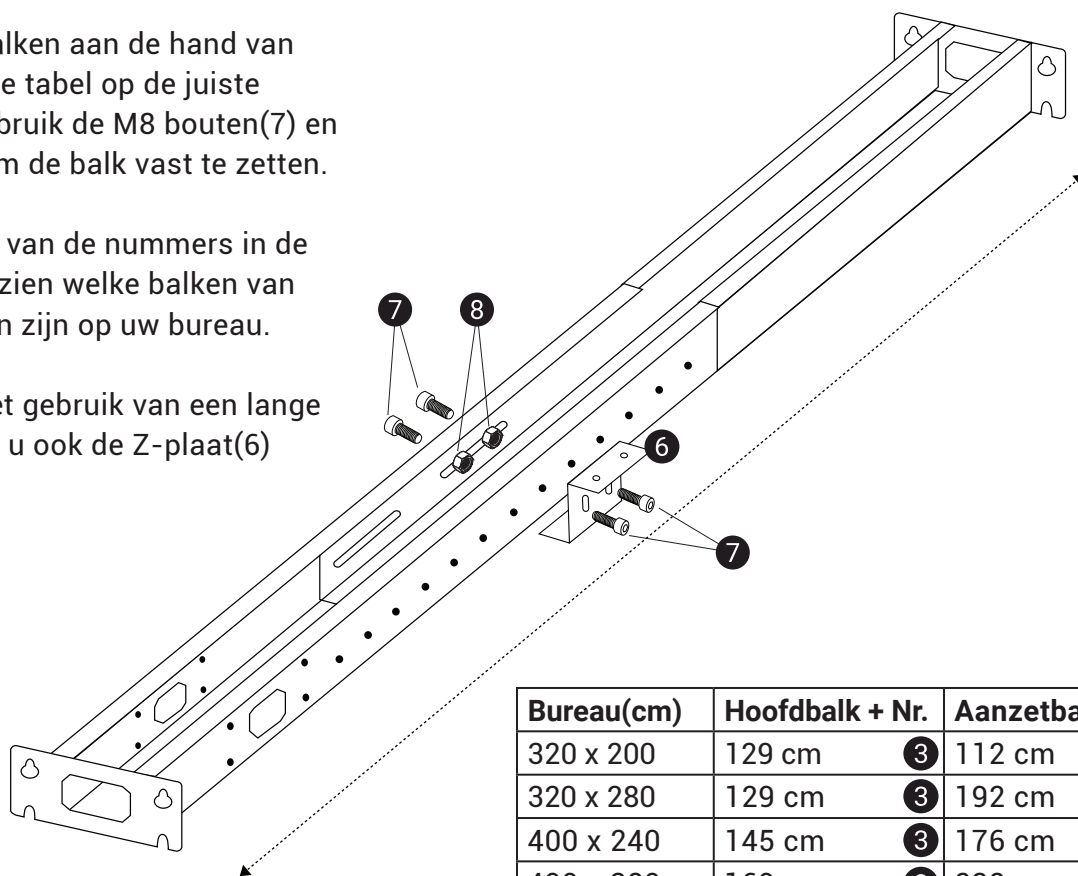

Bureau(cm)	Hoofdbalk + Nr.	Aanzetbalk + Nr.
320 x 200	129 cm ③	112 cm ③
320 x 280	129 cm ③	192 cm ④
400 x 240	145 cm ③	176 cm ③
400 x 320	169 cm ③	232 cm ④
480 x 240	176 cm ③	185 cm ④
480 x 320	209 cm ④	232 cm ④

Handleiding gaat verder op de volgende pagina →

## Handleiding Montage TUBE

### STAP 3

#### Frame verbinden

Gebruik de M8 inbusbouten(7) en moeren(8) om de balken en poten aan elkaar te bevestigen.

Ga naar de volgende pagina voor de opbouw het door u gekozen formaat bureau en gebruik de nummering om te zien welke onderdelen waar komen.

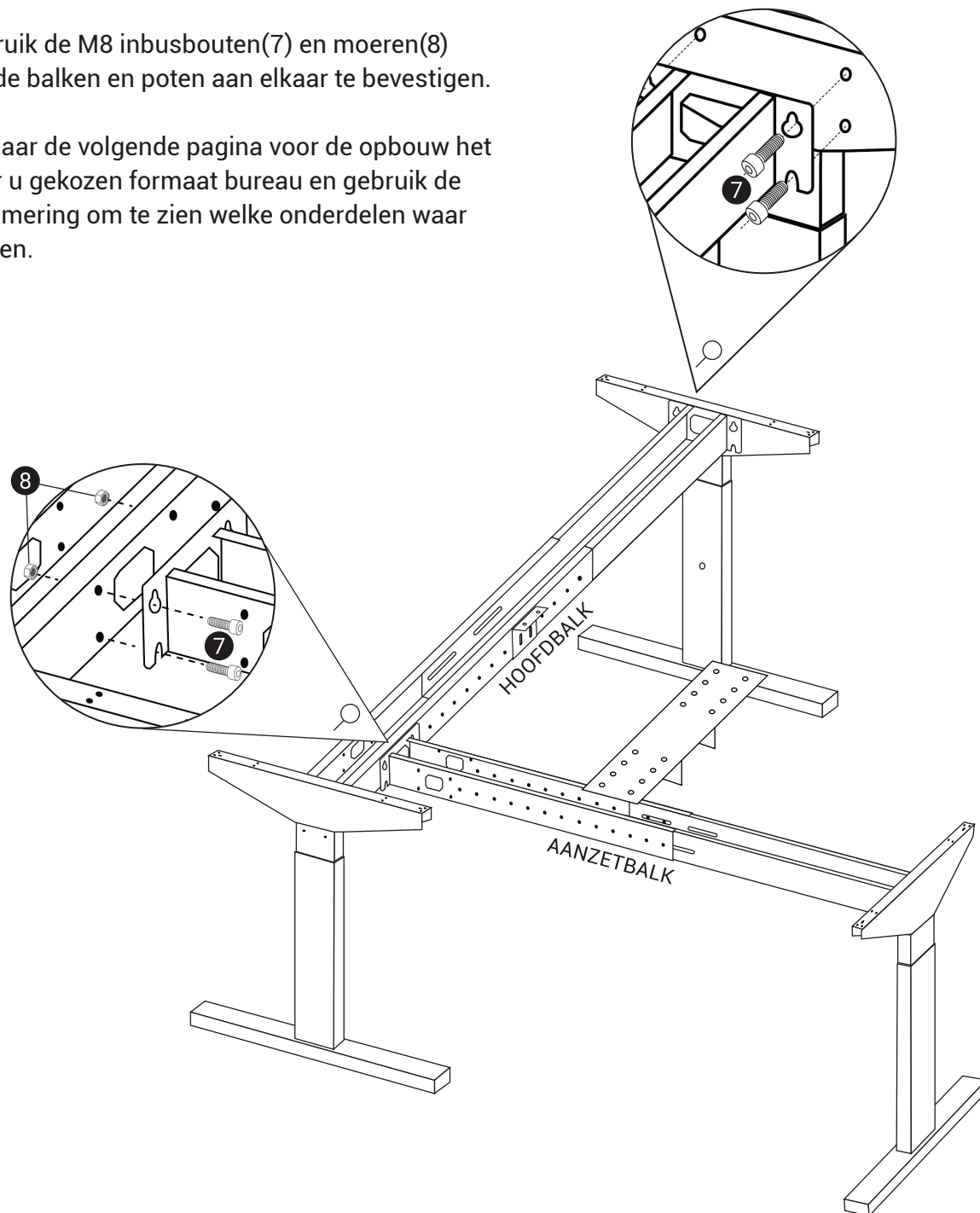

Handleiding gaat verder op de volgende pagina →

## Handleiding Montage TUBE

BOVENAANZICHT

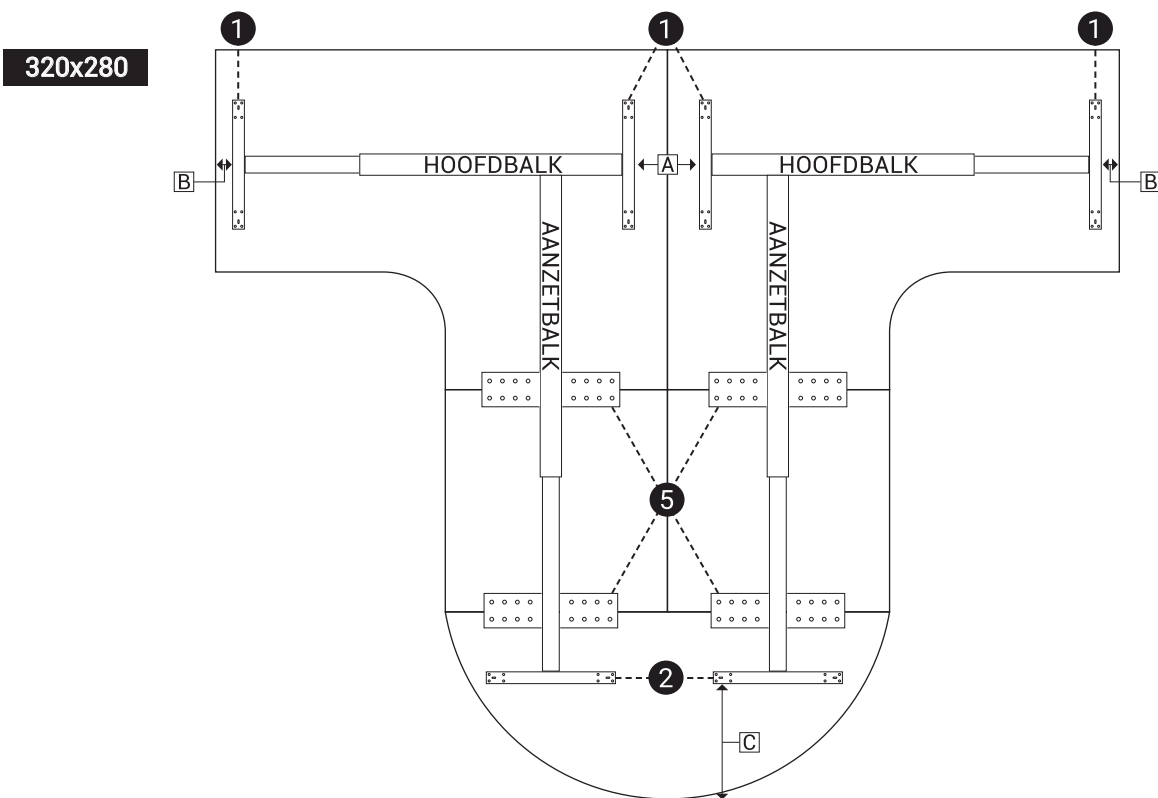
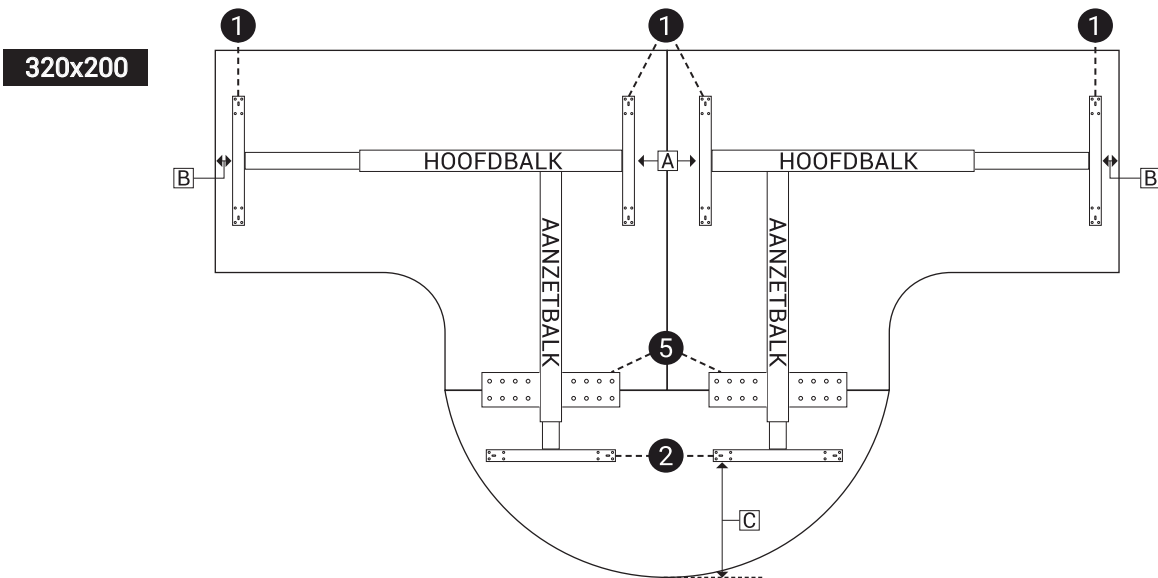

Handleiding gaat verder op de volgende pagina →

## Handleiding Montage TUBE

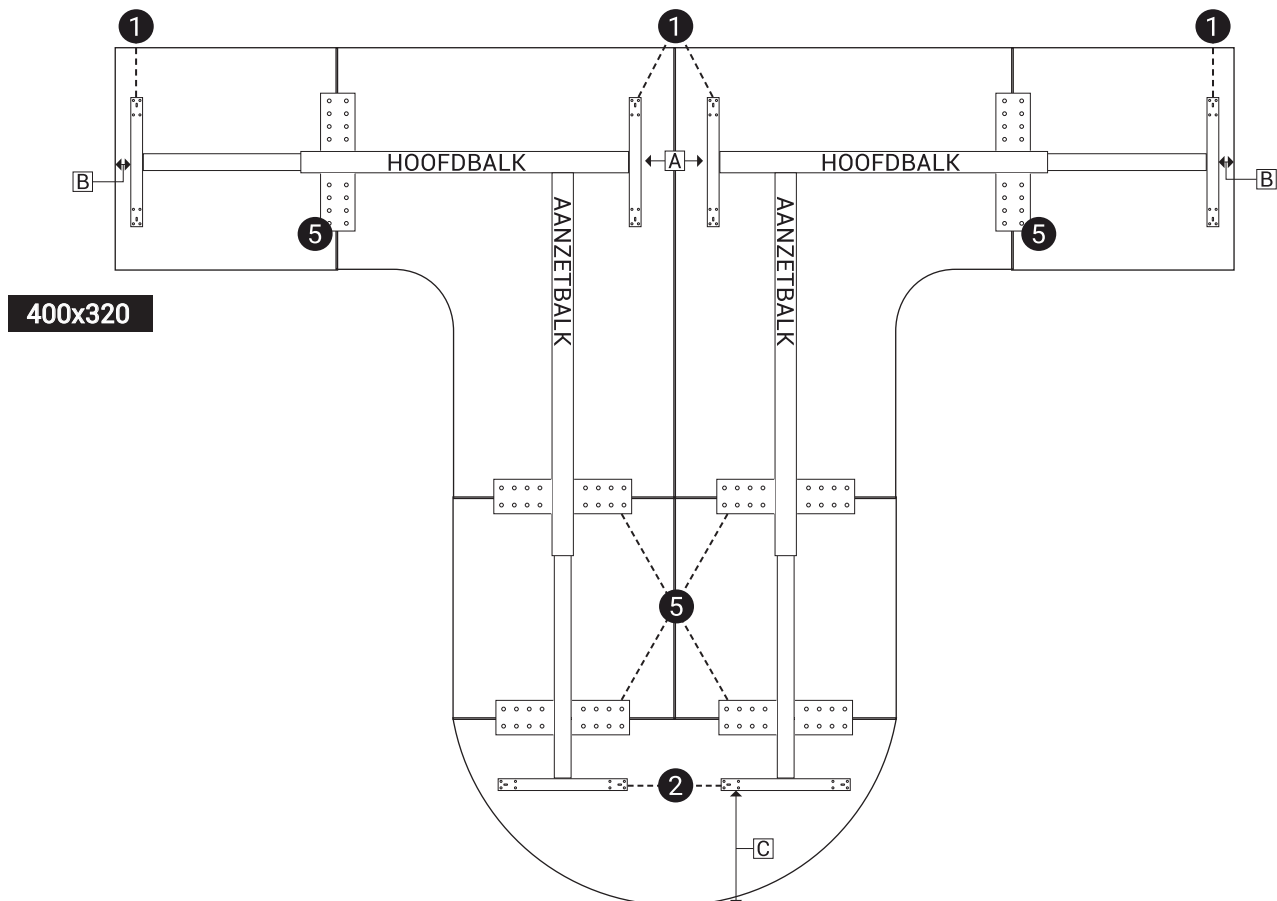
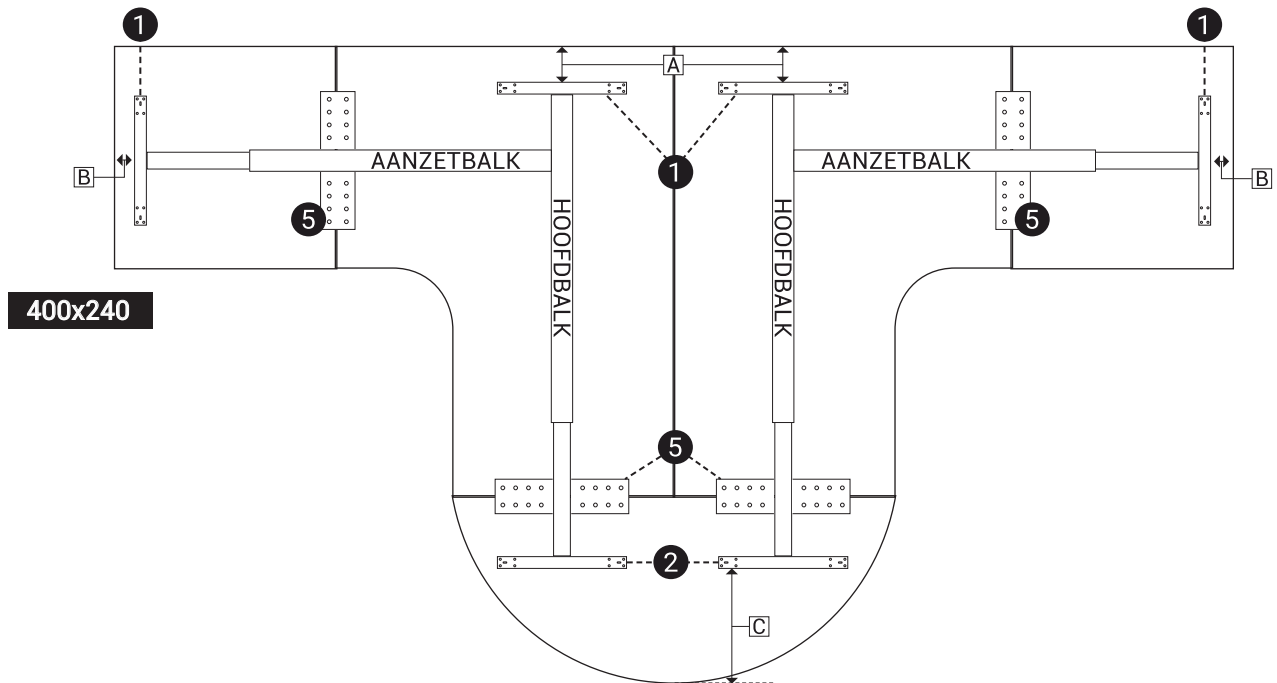

Handleiding gaat verder op de volgende pagina →

## Handleiding Montage TUBE

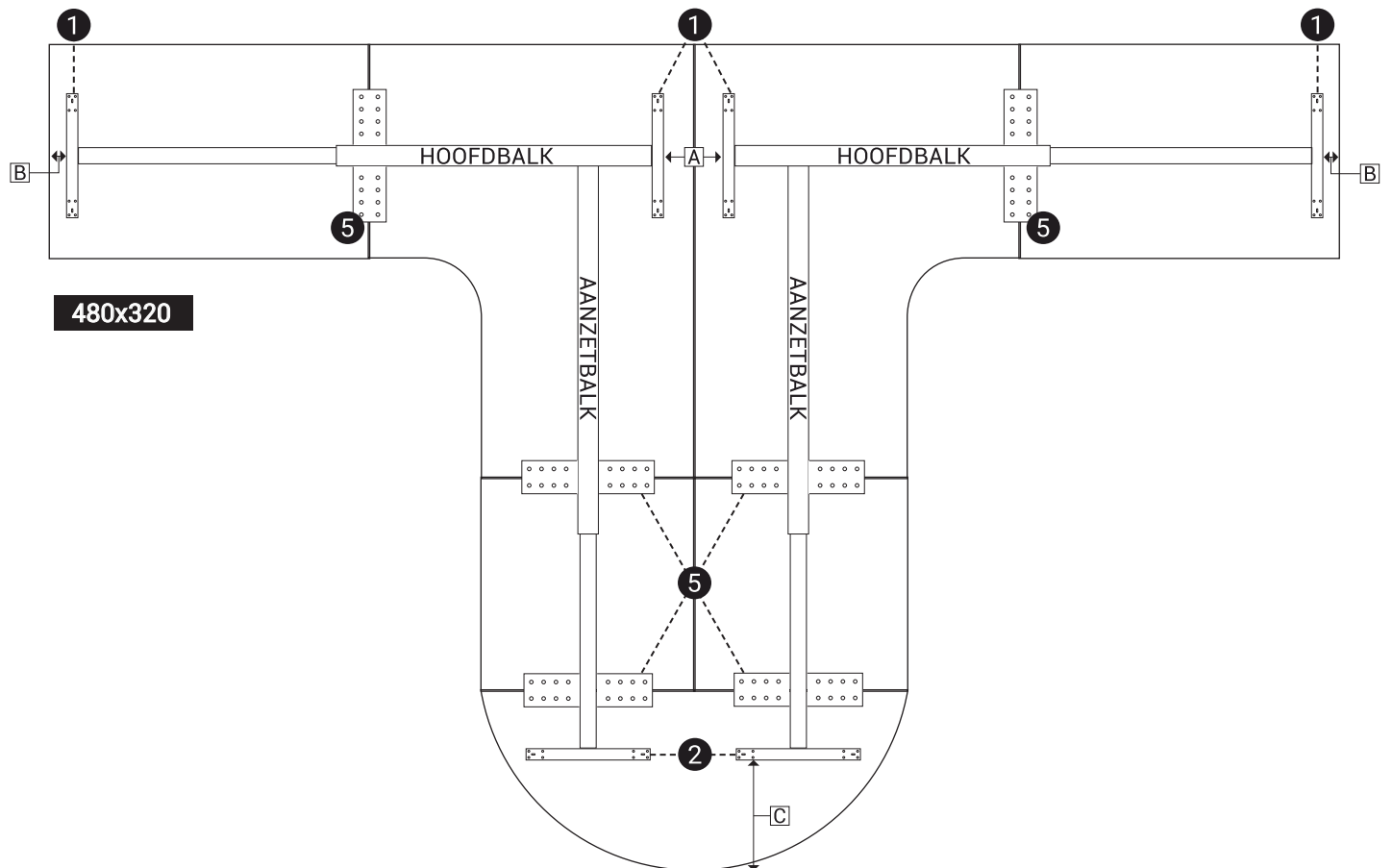
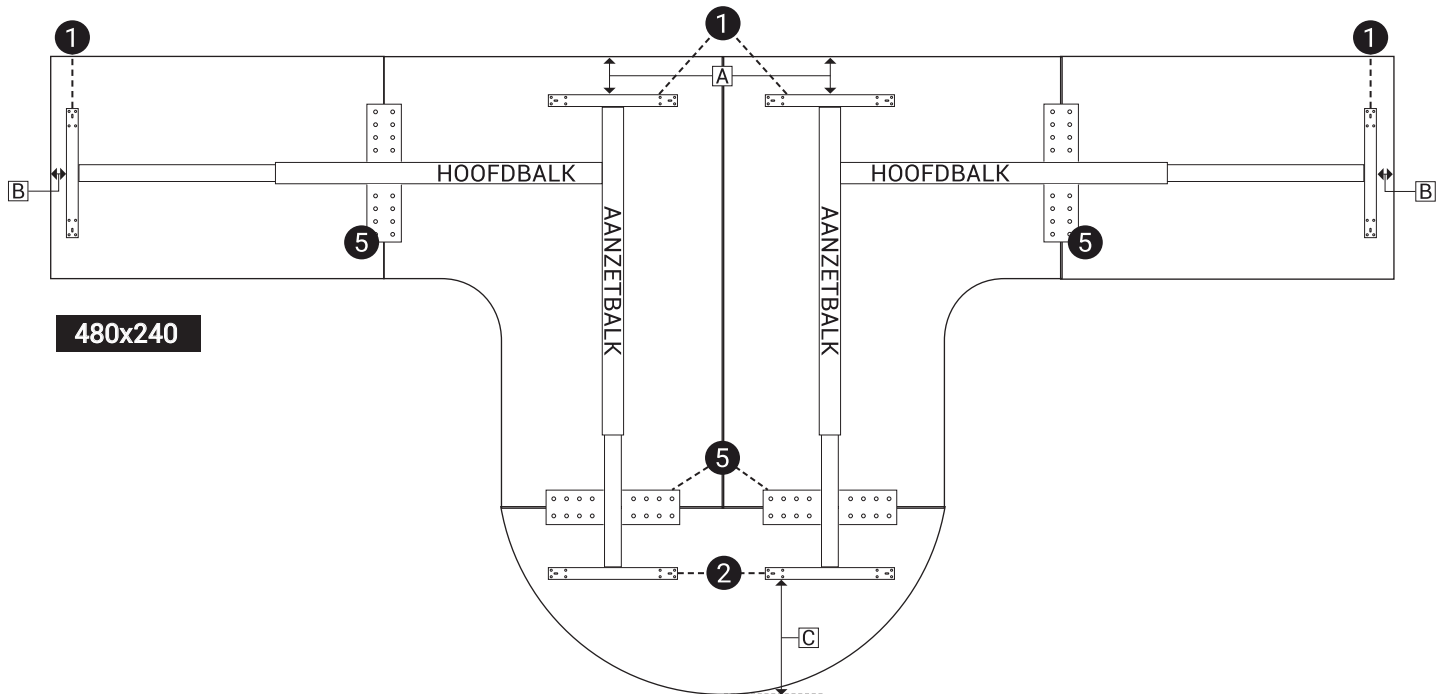

Handleiding gaat verder op de volgende pagina →

## Handleiding Montage TUBE

### STAP 4

#### Blad centreren

Plaats de bladen op het frame en gebruik de tabel en de tekening op de vorige pagina's om deze te centreren.

Blad(cm)	Afstand A	Afstand B	Afstand C
320 x 200	17	7	50
320 x 280	17	7	50
400 x 240	17	7	50
400 x 320	17	7	50
480 x 240	17	7	50
480 x 320	17	7	50

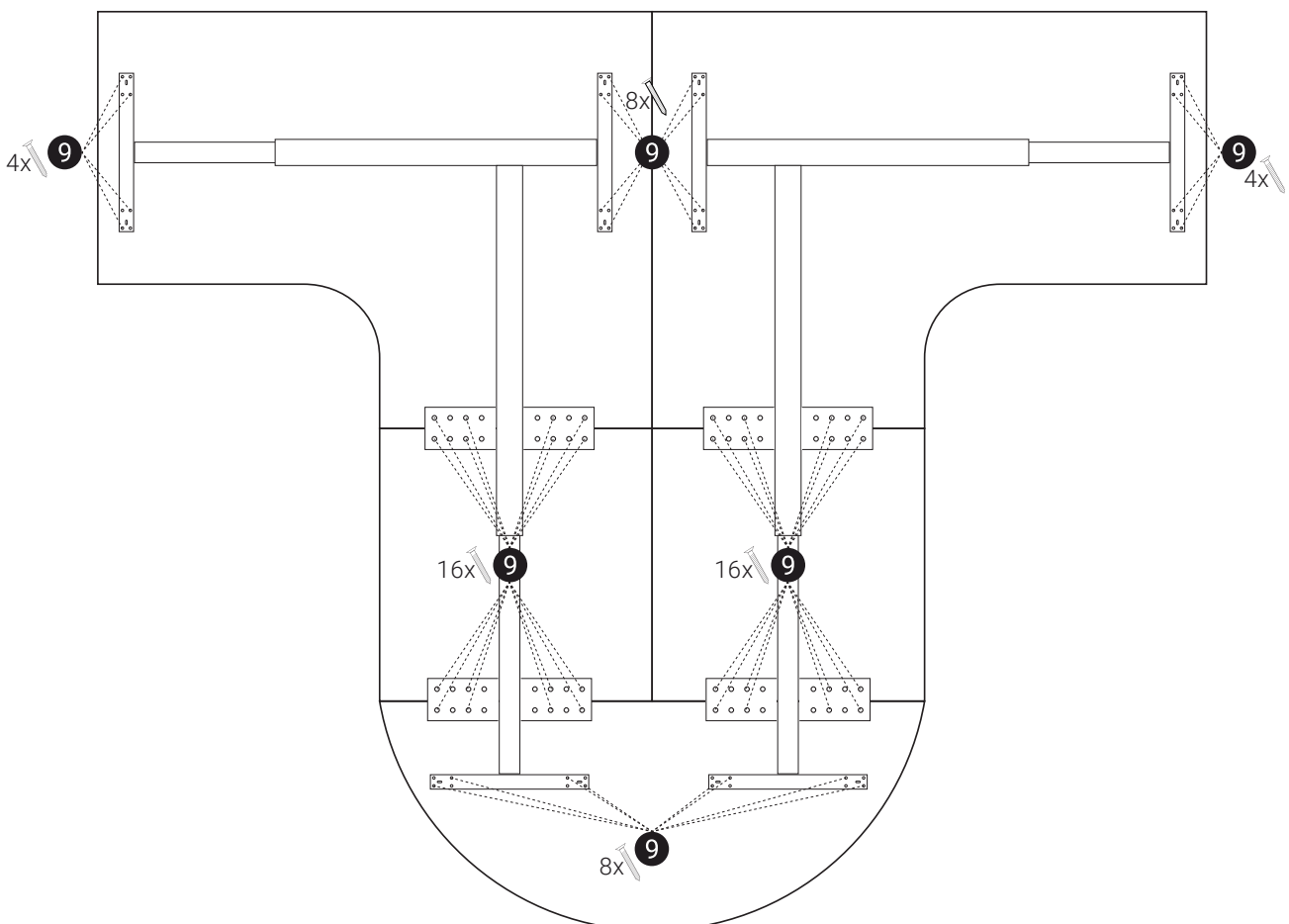

**Als u alle stappen volledig heeft doorlopen bent u nu klaar met de montage.**

**Uw bureau is nu klaar voor gebruik!**

Handleiding gaat verder op de volgende pagina →